

取付手順

1. 外部側より外部把手①を彫り込み孔に合わせ、内部側より外部把手取付ビス④でビス取付軸⑤を仮止めし、内部把手②の丸孔 "A" をビス取付軸⑤にはめ込み、位置合わせしてからビス取付軸⑤を外部把手取付ビス④で締め付け下さい。
2. そして再度、内部側より内部把手②をビス取付軸⑤にはめ込んで下さい。この際、ドアと把手の間にスキマが出ない様キッチリとはめ込んで下さい。
3. 最後に、内部把手固定ビス③を締め付け下さい。

把手とドアにスキマがあったり最後までキッチリ締め付けないと把手にガタが発生する場合があります。

■建具

内装引き戸／引き戸〈Vレールタイプ〉

引き戸単体 施工手順② オーク・ジュピーノ・ソフトアート・チェルード

4 スライドキャッチの取り付け

①スライドキャッチの上下を確認します。

②スライドキャッチのキャップをつけたまま、引き戸の加工穴にセットし、専用ビスで固定します。

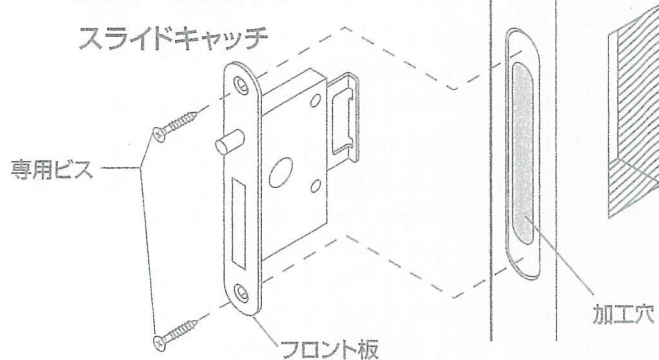
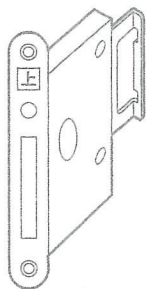

5 引き手の取り付け

A型の場合

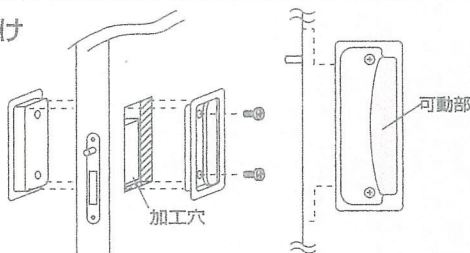

同梱の引き手を加工穴にセットします。引き手の可動部分が引き戸の引き手方向を向くようにセットしてプラスドライバーにてビスを止めてください。

※取り付け方はB型も同様ですが間仕切錠の鍵のつまみは部屋内にくるようにしてください。

C型の場合

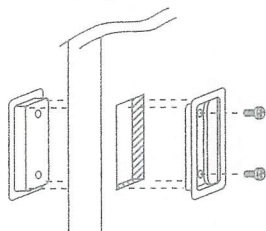

同梱の引き手を加工穴にセットします。ピンで引き手同士を接合します。

E型の場合

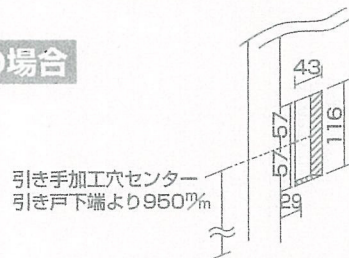

引き手加工なしのタイプを使用し、現場にて引き手加工をされる場合は上記の寸法を参照して引き手加工を行ってください。引き手とボンドが同梱されております。

バー引き手の取り付け

① 同梱の取り付けビスを下図のように取り付け軸にさし込みます。

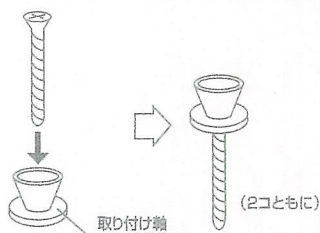

② バー引き手の受け側の方を下穴に合わせ、反対方向から①の取り付けビスをさし込んで仮固定します。

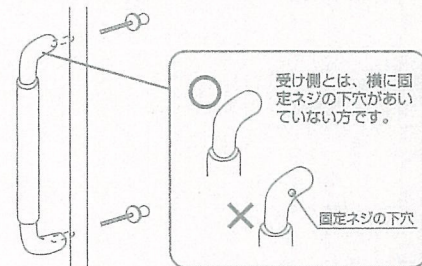

③ 取り付けビスをドライバーでしっかり締めて固定します。(上下2ヶ所共)

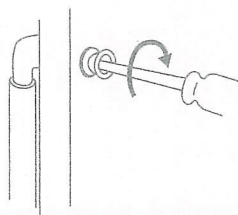

④ もう一つのバー引き手をはめ込んで固定ネジで固定します。(上下2ヶ所共)

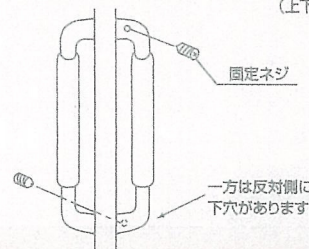

お願い 電動ドライバーによるビス止めは、引き手を破損する恐れがありますので遠慮ください。